

OFFRES

2025

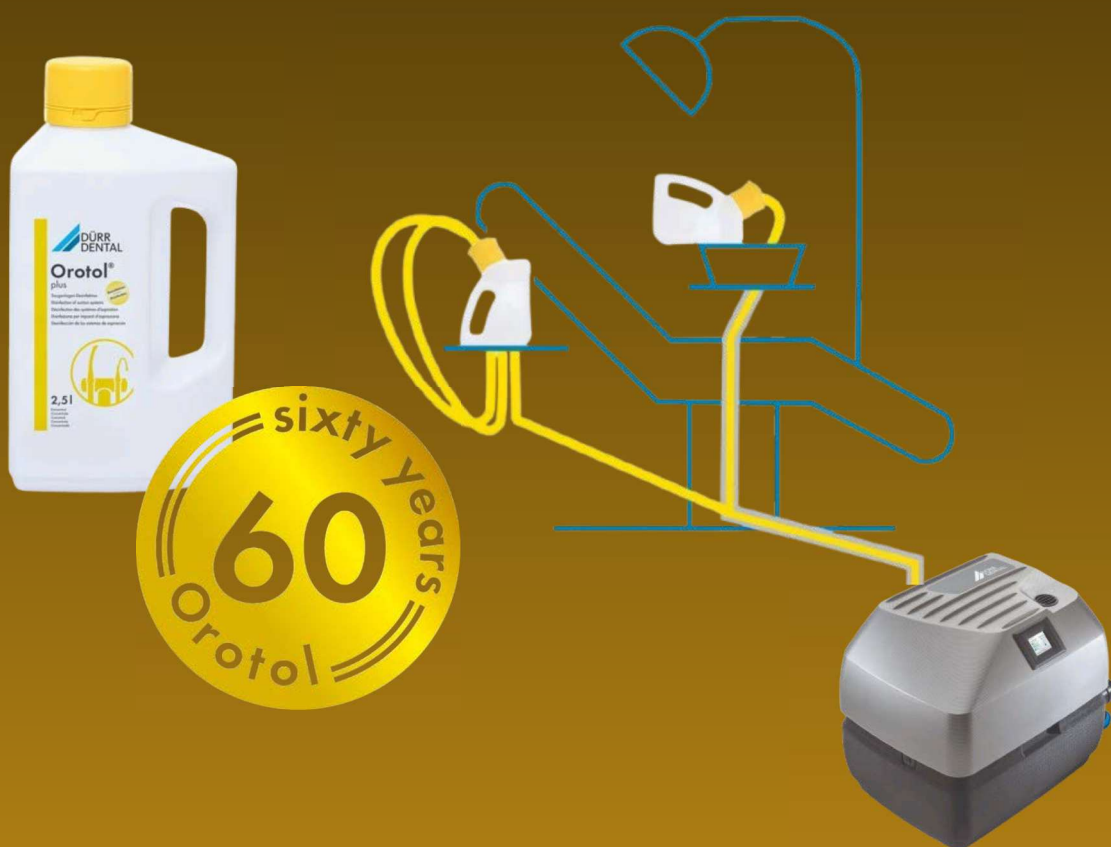

Valables du 17 février 2025 jusqu'au 31 décembre 2025 inclus
en France

SOMMAIRE

03/ COMPRESSEURS SILVER AIRLINE

04/ KITS DE FILTRES COMPRESSEURS SILVER AIRLINE

05/ POWER TOWER VIEW EN 230 V

06/ POWER TOWER VIEW EN 400 V

07/ SYSTÈMES D'ASPIRATION HUMIDE TYSCOR VS /VSA

08/ SYSTÈMES D'ASPIRATION HUMIDE VS /VSA
RÉCUPÉRATEURS D'AMALGAME

09/ PIÈCES À MAIN ET SUPPORT COMFORT
CANULES D'ASPIRATION

10/ FILTRES DE MAINTENANCE POUR SYSTÈMES
D'ASPIRATION VS//VSA ET TYSCOR

11/ SYSTÈMES D'ASPIRATION SEC VS ET TYSCOR
ASPIRATION CHIRURGICALE VC 65

12/ VISTASOFT MONITOR

13/ IMAGERIE DIGITALE

15/ ÉCRANS À MÉMOIRE VISTASCAN IQ

16/ RADIOLOGIE INTRA-ORALE

17/ RADIOLOGIE 2D

18/ RADIOLOGIE 3D

19/ LOGICIELS

20/ LE SYSTÈME D'HYGIÈNE

23/ ÉQUIPE COMMERCIALE DÜRR DENTAL FRANCE

AIR COMPRIMÉ SILVER AIRLINE



PRIMO 230 V - Réf. 5152-01

Compresseur avec dessiccateur (1 poste)

1 cylindre avec dessiccateur

Débit à 5 bars : 58 l/min

Capacité du réservoir : 20 L

Niveau sonore : 65 dbA

Dispositif médical de classe IIa CE0297

3.690,60 €

Prix offre détail TTC



DUO 230 V - Réf. 5252-01

Compresseur avec dessiccateur (2 postes)

2 cylindres avec dessiccateur

Débit à 5 bars : 125 l/min

Capacité du réservoir : 20 L

Niveau sonore : 66 dbA

Dispositif médical de classe IIa CE0297

4.960,00 €

Prix offre détail TTC



Réf. 5150-500-00

Armoire d'insonorisation pour les compresseurs Primo, Duo

2.139,29 €

Prix détail TTC



TRIO 230 V - Réf. 5352-01

Compresseur avec dessiccateur (3 postes)

3 cylindres avec dessiccateur

Débit à 5 bars : 181 l/min

Capacité du réservoir : 50 L

Niveau sonore : 67 dbA

Dispositif médical de classe IIa CE0297

7.990,00 €

Prix offre détail TTC



DUO TANDEM 230 V - Réf. 4252100027

Compresseur avec dessiccateur (4 postes)

24 cylindres avec dessiccateur

Débit à 5 bars : 253 l/min

Capacité du réservoir : 50 L

Niveau sonore : 67 dbA

Dispositif médical de classe IIa CE0297

9.990,00 €

Prix offre détail TTC

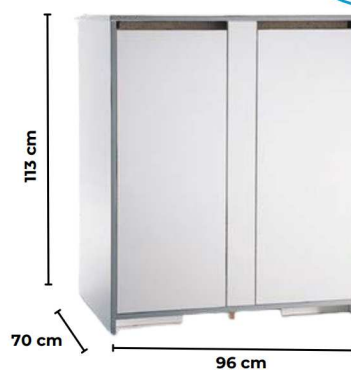

Réf. 4251-500-00

Armoire d'insonorisation pour les compresseurs Trio, Quattro et Duo Tandem

3.251,44 €

Prix détail TTC



**DENTAL
HYGIENIC AIR
ISO 22052**

Vidéo de démonstration
Compresseurs Silver Airline



GARANTIE 5 ANS

Sous réserve du respect des consignes d'installation et d'entretien + renvoi de la fiche du livret de maintenance pour enregistrement à Dürr Dental France

KITS DE FILTRES - Maintenance annuelle POUR COMPRESSEURS SILVER AIRLINE



DENTAL
HYGIENIC AIR
ISO 22052

Classe de filtre ULPA U16
3 fois plus filtrant que HEPA H14



À remplacer tous les ans

Compresseur Primo



Kit de filtres bactériologiques pour un compresseur 1 cylindre contient tous les filtres pour le groupe compresseur et le dessiccateur à membranes, avec filtre bactériologique

Réf. 5150100016

352,57 € Prix offre détail TTC

Compresseur Duo



Kit de filtres bactériologiques pour un compresseur 2 cylindres contient tous les filtres pour le groupe compresseur et le dessiccateur à membranes, avec filtre bactériologique

Réf. 5250-980-61

307,14 € Prix offre détail TTC

Compresseur Trio



Kit de filtres bactériologiques pour un compresseur 3 cylindres contient tous les filtres pour le groupe compresseur et le dessiccateur à membranes, avec filtre bactériologique

Réf. 5350-980-61

348,84 € Prix offre détail TTC

Compresseurs Duo Tandem/Quattro



Kit de filtres bactériologiques pour un compresseur 4 cylindres contient tous les filtres pour le groupe compresseur et le dessiccateur à membranes, avec filtre bactériologique

Réf. 5450-980-61

393,30 € Prix offre détail TTC



POWER TOWER VIEW

- > 7 versions permettant 22 configurations
- > Encore plus silencieux grâce au ventilateur piloté
- > Toutes les variantes avec un écran tactile sont compatibles réseau
- > Le récupérateur d'amalgame placé de manière plus ergonomique, facilite l'entretien du système d'aspiration
- > Prêt pour le raccordement pour une configuration en tandem des compresseurs de deux Power Tower View
- > Diagnostic directement sur l'écran
- > Prêt pour la surveillance et le diagnostic avec VistaSoft monitor
- > La base avec des roulettes à l'arrière simplifie le positionnement et l'alignement



AVEC ÉCRAN DE CONTRÔLE



3 versions de base Power Tower View en 230 V





	Nombre de praticiens	Désignation	Référence	Prix Offre Détail T.T.C.
SYSTÈMES HUMIDES		PTV -Version de base avec VS 600 + 1 DUO en 230 V	A949242000	18.300,00 €
		PTV -Version de base avec VS 900S + 1 DUO en 230 V	A949243000	19.390,40 €
SYSTÈMES SECS		PTV -Version de base avec V 600 + 1 DUO en 230 V	A949252000	17.679,34 €

Combinaisons possibles avec les modules suivants :



	DUO supplémentaire en 230 V	A949100098	3.918,61 €
	Récupérateur d'amalgame CA 4	7805-100-50	4.047,52 €



4 versions de base Power Tower View en 400 V

	Nombre de praticiens	Désignation	Référence	Prix Offre Détail T.T.C.
SYSTÈMES HUMIDES		PTV -Version de base avec VS 900S + 1 DUO en 400 V	A949443000	19.390,40 €
		PTV -Version de base avec VS 1200S + 1 DUO en 400 V	A949444000	21.225,74 €
SYSTÈMES SECS		PTV -Version de base avec V 900S + 1 DUO en 400 V	A949453000	18.368,11 €
		PTV -Version de base avec V 1200S + 1 DUO en 400 V	A949454000	18.844,27 €

Combinaisons possibles avec les modules suivants :

	DUO supplémentaire en 400 V	A949300059	3.534,87 €
	Récupérateur d'amalgame CA 4	7805-100-50	4.047,52 €

SYSTÈMES D'ASPIRATION TYSCOR VS / VSA



TYSCOR VS 1 PLUS

Réf. 7182100100

Aspiration humide pour 1 fauteuil
Réglage du débit automatiquement
Niveau sonore : 58 dbA

Raccordable au réseau grâce au logiciel VistaSoft monitor

75 % d'économie d'énergie
Dispositif médical de classe IIa CE0297
Livré avec un Orocup (Réf. 0780-350-00)

4.037,02 €

Prix offre détail TTC



TYSCOR VS 2

Réf. 7186-01

Aspiration humide pour 2 fauteuils
Réglage du débit automatiquement
Niveau sonore : 58 dbA

Raccordable au réseau grâce au logiciel VistaSoft monitor

75 % d'économie d'énergie
Dispositif médical de classe IIa CE0297
Livré avec un Orocup (Réf. 0780-350-00)

5.707,06 €

Prix offre détail TTC



TYSCOR VS 4

Réf. 7188100100

Aspiration humide pour 4 fauteuils
Réglage du débit automatiquement
Niveau sonore : 61 dbA

Raccordable au réseau grâce au logiciel VistaSoft monitor

75 % d'économie d'énergie
Dispositif médical de classe IIa CE0297
Livré avec un Orocup (Réf. 0780-350-00)

8.260,83 €

Prix offre détail TTC



TYSCOR VSA 1

Réf. 7182500001

Aspiration humide centralisée avec récupérateur d'amalgame CA 2 et console
Niveau sonore : 58 dbA - 230 V

Raccordable au réseau grâce au logiciel VistaSoft monitor

Dispositif médical de classe IIa CE0297

6.177,72 €

Prix offre détail TTC



TYSCOR VSA 2

Réf. 7186500001

Aspiration humide centralisée avec récupérateur d'amalgame CA 2 et console
Niveau sonore : 58 dbA - 230 V

Raccordable au réseau grâce au logiciel VistaSoft monitor

Dispositif médical de classe IIa CE0297

7.882,59 €

Prix offre détail TTC



TYSCOR VSA 4

Réf. 7188500001

Aspiration humide centralisée avec récupérateur d'amalgame CA 4 et console plug & play
Niveau sonore : 56/55 dbA - 230 V

Raccordable au réseau grâce au logiciel VistaSoft monitor

Dispositif médical de classe IIa CE0297

9.997,80 €

Prix offre détail TTC

Un système évolutif



GARANTIE 2 ANS + 1 AN*

*Enregistrement de l'appareil sur notre site lors de l'installation et sous réserve du respect des consignes d'installation et d'entretien -

SYSTÈMES D'ASPIRATION VS / VSA



VS 300S
 Réf. 7122-02/002
 Aspiration humide 1 poste
 300 l/min - Niveau sonore 63 dbA
 Idéal pour l'utilisation en Orthodontie
 Dispositif médical de classe IIa CE0297
 Livré avec un Orocup (Réf. 0780-350-00)

1 2

2.519,24 € Prix détail TTC



VS 600
 Réf. 7128-01/002
 Aspiration humide 2 postes
 600 l/min - Niveau sonore 65/57 dbA
 Dispositif médical de classe IIa CE0297

2 3

4.632,92 € Prix détail TTC



VS 900S
 Réf. 7134-01/002
 Aspiration humide 3 postes
 900 l/min - Niveau sonore 65/61 dbA
 Dispositif médical de classe IIa CE0297

3 5

6.436,55 € Prix détail TTC

08



31 cm
 47 cm
 32 cm

1 2

VSA 300S - 230V
 Réf. 7125-03/002
 Aspiration humide 1 poste
 avec unité de rinçage
 300 l/min - Niveau sonore 63 dbA
 Dispositif médical de classe IIa CE0297
 Livré avec un Orocup (Réf. 0780-350-00)

5.420,57 € Prix détail TTC



52 cm
 92 cm
 48 cm

2 3

VSA 600 - 230 V
 Réf. 7128500001
 Aspiration humide VS 600 avec récupérateur d'amalgame CA2
 et support de montage au sol réf. 7130-191-00
 Dispositif médical de classe IIa CE0297

6.956,95 € Prix offre détail TTC



63 cm
 95 cm
 61 cm

3 5

VSA 900 - 230 V
 Réf. 7134500001
 Aspiration humide VS 900S avec récupérateur d'amalgame
 CA4 et console plug & play réf. 7130-195-50
 Dispositif médical de classe IIa CE0297

8.751,90 € Prix offre détail TTC



63 cm
 103 cm
 61 cm

4 6

VSA 1200 - 400 (3)V
 Réf. 7138500001
 Aspiration humide VS 1200S avec récupérateur d'amalgame
 CA4 et console plug & play réf. 7130-195-50
 4 postes
 Dispositif médical de classe IIa CE0297

9.018,89 € Prix offre détail TTC

RÉCUPÉRATEURS D'AMALGAME



CA 4
 Réf. 7805-100-50
 Récupérateur d'amalgame autonome connecté
 Débit : 16 l/min
 Taux de récupération de 98,9 %
 Dispositif médical de classe I

4

4.047,52 € Prix offre détail TTC



CA 2
 Réf. 7117-95
 Récupérateur d'amalgame
 avec réservoir d'équilibrage intégré, à installer derrière
 une VS 300S, VS 600 et Tyscar VS 2
 2 postes
 Dispositif médical de classe I

2

3.090,17 € Prix offre détail TTC

Exemple : Combinaison 1

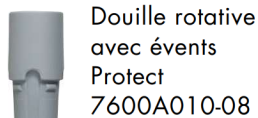

Douille rotative avec événements Protect 7600A010-08

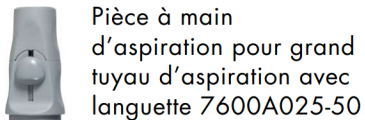

Pièce à main d'aspiration pour grand tuyau d'aspiration avec languette 7600A025-50

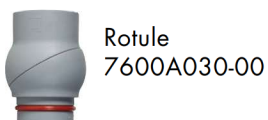

Rotule 7600A030-00



Adaptateur pour tuyau* 7600A010-20

* Adaptateur pour tuyau pour supports Comfort Dürr Dental

Exemple : Combinaison 2

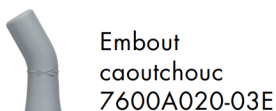

Embout caoutchouc 7600A020-03E

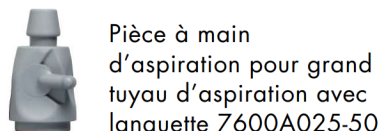

Pièce à main d'aspiration pour grand tuyau d'aspiration avec languette 7600A025-50

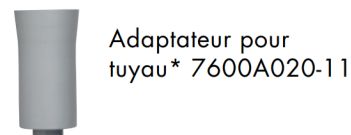

Adaptateur pour tuyau* 7600A020-11

* Adaptateur pour tuyau pour supports Comfort Dürr Dental

Support de tuyaux Comfort à 3 modules, GFK, gris

Réf. 7603G01

G = modules pour le gros tuyau d'aspiration

F = module filtre

K = module pour la pompe à salive

Dispositif médical de classe I

1.018,73 €
Prix détail TTC



Bras coulissant

Réf. 7600G150-00

Pour le montage mural ou sous un plan de travail, articulation jusqu'à 360°, et extraction d'env. 310 mm selon le lieu et l'espace, articulation pivotante supplémentaire incl., longueur totale de 700 mm



762,07 €
Prix détail TTC

Pièce à main d'aspiration pour petit tuyau avec languette



7600A025-00

Entonnoir pour grande pièce à main d'aspiration



Autoclavable (134 °C)

7068 - 003 - 05

NOS CANULES D'ASPIRATION



Canule universelle Protect

16 mm

	0700-059-00	20 pcs
	0700-059-50	5 pcs
	0700-059-51	5 pcs
	0700-059-54	5 pcs



Canule universelle

16 mm

	0700-054-00	20 pcs
	0700-055-50	5 pcs
	0700-055-51	5 pcs
	0700-055-53	5 pcs
	0700-055-54	5 pcs
	0700-055-55	5 pcs



Canules universelles Petito avec fonction Protect

16 mm

	0700-055-50	5 pcs
	0700-055-51	5 pcs
	0700-055-53	5 pcs
	0700-055-54	5 pcs
	0700-055-55	5 pcs



Canule universelle Petito

11 mm

	0700-057-50	5 pcs
	0700-057-51	5 pcs
	0700-057-54	5 pcs

Canule prophylactique

16 mm

25 mm
ouverture large

360°
pivotante



surface antidérapante et forme ergonomique

matériau durable et stérilisable en autoclave

entrées d'air secondaires pour la protection contre les reflux

0700-057-50 4 pcs

Canule d'aspiration chirurgicale à usage unique

2,5 mm



0700-007-50 20 pcs

0700-007-51 100 pcs

FILTRES DE MAINTENANCE POUR LES SYSTÈMES D'ASPIRATION VS/VSA ET TYSCOR



Réf. 7123-985-00
Filtre d'entrée complet pour VS/ VSA 300

49,12 € Prix détail TTC



Réf. 7128-102-00E
Filtre d'entrée complet pour VS/ VSA 600

58,76 € Prix détail TTC



Réf. 7133-102-00
Filtre d'entrée complet pour VS/ VSA 900

51,84 € Prix détail TTC



Réf. 7133-102-00
Filtre d'entrée complet pour TYSCOR VS4

51,84 € Prix détail TTC



Réf. 7186-982-53
Filtre d'entrée complet pour TYSCOR VS2

64,26 € Prix détail TTC



Réf. 7128-100-03E
Raccord anti-retour DürrConnect

60,68 € Prix détail TTC

COMPATIBLE AVEC TOUS LES MODÈLES

10

FILTRES ET ACCESSOIRES SYSTÈMES D'ASPIRATION

Kit filtre bactériologique conduit air vicié



Réf. 7120100000

Comprenant : 1 boîtier et 1 filtre bactériologique

Sur les aspirations avec rejet d'air vicié vers l'extérieur, Dürr Dental apporte des solutions :

Installer 1 boîtier sur le conduit d'air pour une aspiration pour 1 poste de type Tyscor V/VS 1 et V/VS 300 .

Pour une aspiration pour 2 postes pour les modèles Tyscor V/VS 2 et V/VS 600, il est possible d'adapter 2 boîtiers en parallèle pour filtre bactériologique.

Nous contacter pour toute information complémentaire.

373,33 € Prix détail TTC

Pour des raisons d'hygiène, nous vous recommandons d'installer systématiquement un filtre bactériologique **HEPA 14** dans la conduite de refoulement d'air du système d'aspiration. Les filtres bactériologiques de refoulement d'air ont été testés par l'Université di Camerino avec le test du virus PhiX174 et les résultats ont confirmé l'efficacité du filtre avec une capacité de rétention supérieure à 99,99%. La taille du test de virus PhiX174 de 25-30 nm.



Filtre bactériologique de refoulement de l'air de sortie pour les systèmes d'aspiration VS 250 S, V/VS/VSA 300 S, Variosuc et PTS 120.

Réf. 7120-143-00

(avec accessoires)
247,80 € Prix détail TTC

À remplacer 1 fois par an

Réf. 7119100010

(filtre de remplacement)
143,93 € Prix détail TTC



Filtre bactériologique de refoulement d'air de sortie pour les aspirations V/VS 600, V/VS 900S, V/VS 1200 S, V 2400, PTS 200 et pour les systèmes d'aspiration cliniques V 6000, V 9000, V 12000, V 15000 et V 18000.

Réf. 0705-991-50

(avec accessoires)
1 891,14 € Prix détail TTC

Réf. 0705-991-05
 (filtre de remplacement)

964,42 € Prix détail TTC

À remplacer tous les 2 ans

SYSTÈMES D'ASPIRATION SEC



TYSCOR V 1 PLUS
Réf. 7182100200

Unité d'aspiration centralisée avec la technologie radiale
Jusqu'à 2 postes de travail, pour 1 praticien simultanément 230 (1~) V, 50 / 60 Hz, avec unité de commande 230 (1~) V/ 24 V~, mise à niveau possible à Tyscor V 2 via une clé de licence (compatible réseau).
Dispositif médical de classe IIa CE0297

3.144,20 € Prix offre détail TTC



TYSCOR V 2
Réf. 7177-01

Unité d'aspiration centralisée avec la technologie radiale
Pour 2 postes de travail, 230 (1~) V, 50 / 60 Hz, avec unité de commande 230 (1~) V/ 24 V~, (compatible réseau).
Dispositif médical de classe IIa CE0297

4.983,34 € Prix détail TTC



V 300S
Réf. 7119-01/002

Aspiration à sec - 1 poste
300 l/mn
Niveau sonore : 51 / 63 dbA
Dispositif médical de classe IIa CE0297

1.850,64 € Prix détail TTC



V 600
Réf. 7127-01/002

Aspiration à sec - 2 postes
600 l/mn
Niveau sonore : 57 / 65 dbA
Dispositif médical de classe IIa CE0297

3.865,39 € Prix détail TTC



V 900S
Réf. 7131-01/002

Aspiration à sec - 3 postes
900 l/mn
Niveau sonore : 61 / 65 dbA
Dispositif médical de classe IIa CE0297

5.217,98 € Prix détail TTC

ASPIRATION CHIRURGICALE



PACK VC 65
Réf. 0672300987

Aspiration chirurgicale VC 65 avec pédale
Niveau sonore 44 dbA - Réf. 0672500000
- Dispositif médical de classe IIa CE0297
+ Cart VC 65 - Réf. 0672300000
+ Kit bocal de 2 litres avec 22 poches jetables, 25 tuyaux jetables et les pièces de fixation - Réf. 0672987000 - Dispositif médical de classe I

6.163,80 € Prix offre détail TTC

VISTASOFT MONITOR

AVEC VISTASOFT MONITOR VOUS POURREZ CONTRÔLER TOUS LES APPAREILS DU CABINET SUR VOTRE TÉLÉPHONE PORTABLE...

✓ Évitez les problèmes à l'avance et maximisez la fiabilité opérationnelle. Le non-respect des intervalles de maintenance peut, dans le pire des cas, entraîner l'arrêt complet des systèmes. Restez bien informé et prêt à agir en cas de besoin.

✓ Sécurité des données. Vous pouvez choisir qui peut voir et utiliser les informations de votre ordinateur. Nous utilisons un système de cryptage des données basé sur les normes nationales les plus strictes afin de sécuriser toutes vos données.

✓ Un accès complet à toutes les informations, où que vous soyez. Avec votre ordinateur ou votre téléphone portable, vous pouvez suivre à tout moment ce qui se passe dans votre cabinet.

✓ Plus de temps pour vos patients. Vous avez également la possibilité de signer un contrat avec votre technicien de maintenance ou votre revendeur habituel. Ainsi, ils prendront les mesures nécessaires pour résoudre les incidents à distance ou vous contacteront pour vous proposer la meilleure solution.

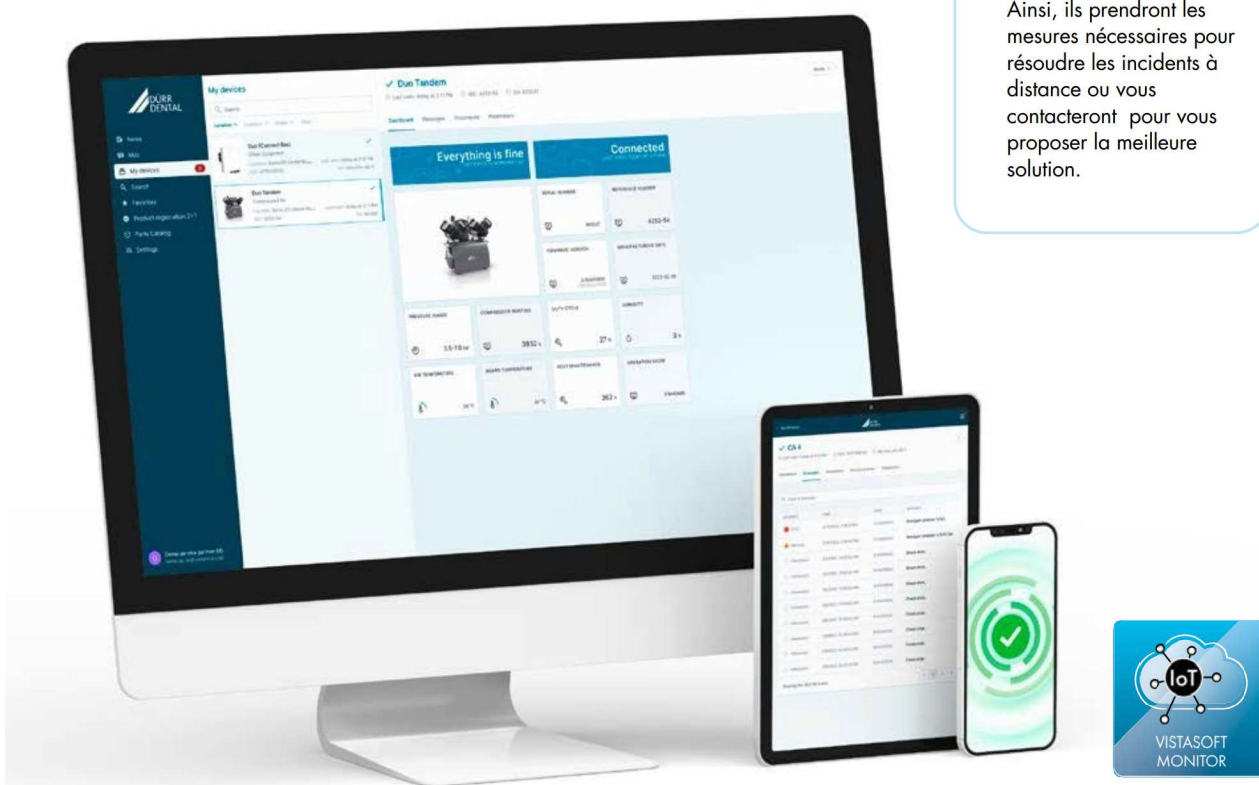

✓ Connectez l'ensemble de votre cabinet avec Connect Box, vous pouvez ajouter des appareils tiers ou des équipements non compatibles avec le réseau à votre compte VistaSoft Monitor pour une surveillance de base des paramètres d'exploitation les plus importants.

✓ **Les avantages de Dürr Dental**
En tant que client de Dürr Dental, vous pouvez connecter tous vos appareils rapidement et facilement. Pendant la durée de l'offre spéciale, vous pouvez bénéficier de conditions spéciales ainsi que d'une connexion entièrement gratuite.

NOUVEAU...NOUVEAU...NOUVEAU...NOUVEAU...NOUVEAU...NOUVEAU...NOUVEAU...NOUVEAU...NOUVEAU...NOUVEAU...



VISTASCAN NANO EASY

Réf. 2160110001

Scanner à écrans à mémoire

Pour la taille des écrans à mémoire intra-orale 2 (en option tailles 0 et 1 avec acquisition des guides de plaque d'entrée)

Design moderne et compact, flux de travail facile.

Nouvelle technologie brevetée de balayage MEMS 2D (pas de transport de plaque d'image pendant la numérisation, balayage silencieux...).

Bonne qualité d'image - résolution théorique jusqu'à 16,7 LP/mm (résolution effective de 12,5 LP/mm et niveaux de gris 16 bits.

Pris en charge par des fonctionnalités logicielles intelligentes basées sur l'IA VistaSoft.

Dispositif médical de classe I



1 écran à mémoire Vistascan IQ Taille 2 inclus à la livraison

4.290,00 € Prix offre détail TTC

2 écrans à mémoire Vistascan IQ Taille 0 + 4 écrans à mémoire Vistascan IQ Taille 2 inclus à la livraison

VISTASCAN MINI EASY 2.0

Réf. 2144110001

Scanner à écrans à mémoire

Pour toutes les tailles d'écrans à mémoires intra-orales (en option : tailles 1, 3 et 4 avec acquisition des guides de plaque d'entrée)

Ecran en verre - Couleur, informatif et hygiénique.
Alimentation facile, rapide et fiable, 100% protégé contre la lumière.
Excellente qualité d'image - Résolution 40 PL théorique /22 PL réelle.
Technologie d'analyse PCS - Pour une qualité d'image supérieure.
Interface LAN - Haute fiabilité.

Dispositif médical de classe I

6.999,00 € Prix offre détail TTC

2 SMART READER INCLUS

2 écrans à mémoire Vistascan IQ Taille 0 + 4 écrans à mémoire Vistascan IQ Taille 2 inclus à la livraison

VISTASCAN MINI VIEW 2.0

Réf. 2144110101

Scanner à écrans à mémoire

Pour toutes les tailles d'écrans à mémoires intra-orales (en option : tailles 1, 3 et 4) - Ecran en verre - Couleur, informatif et hygiénique.

Alimentation facile, rapide et fiable, 100% protégé contre la lumière.
Excellente qualité d'image - Résolution 40 PL théorique /22 PL réelle.
Technologie d'analyse PCS - Pour une qualité d'image supérieure
Interface LAN - Haute fiabilité.

Dispositif médical de classe I

7.999,00 € Prix offre détail TTC

VISTASCAN SMART READER

Réf. 2162100005

SmartScan, le scanner intelligent
SmartScan automatise le flux de travail de la clinique, le rendant plus rapide et plus sûr
Le flux de travail SmartScan
Relie l'écran à mémoire IQ directement au dossier patient

255,85 € Prix offre détail TTC



VISTASCAN ULTRA VIEW

Scanner à écrans à mémoire

Réf. 2170110001

Technologie de numérisation PCS brevetée pour une qualité d'image inégalée - 40 LP/mm (théorique) / 22 LP/mm (réel)

Efficacité maximale grâce à la numérisation parallèle sur 2 emplacements : idéal pour les bilans long cône (Status)

Concept "Easy feeding" pour une numérisation rapide d'un écran à mémoire immédiatement après l'autre.

Pour tous les formats d'images intra-orales (0 - 1 - 2 - 3 et 4)
Écran tactile en verre haute résolution - Scan manager / Mode autonome - LAN/WIFI.

Fonctions intelligentes en combinaison avec VistaScan IQ et VistaSoft Rotation automatique de l'image.

Contrôle de qualité de l'écran à mémoire automatique
Numérotation automatique des dents (VistaSoft 3.0.20)

Dispositif médical de classe I



2 écrans à mémoire VistaScan IQ Taille 0
+ 4 écrans à mémoire VistaScan IQ Taille 2
inclus à la livraison

12.990,00 € Prix offre détail TTC

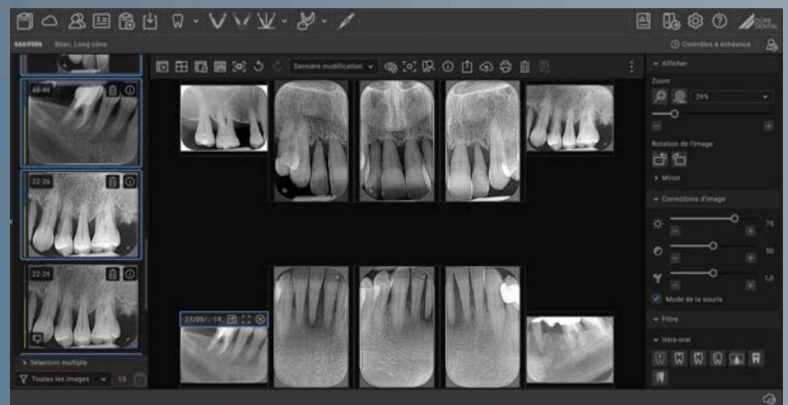

L'INTELLIGENCE ARTIFICIELLE DE NOTRE LOGICIEL VISTAISOFT ET LES NOUVEAUX ÉCRANS À MÉMOIRE IQ OFFRENT DE NOUVELLES FONCTIONNALITÉS

Numérotation automatique à partir de VistaSoft 3.0.20



Rotation automatique des images



Détection automatique d'une exposition inversée



Contrôle automatique de la qualité des écrans à mémoire



Détection automatique des dents



VISTARAY 7

Capteur intra-orale

Réf. 2121-100-70

Taille 1 - Images très détaillées disponibles instantanément pour les diagnostics fiables.

Dispositif médical de classe IIa CE0297

4.264,26 € Prix offre détail TTC

LES ÉCRANS À MÉMOIRE VISTASCAN IQ

LES NOUVEAUX ÉCRANS À MÉMOIRE VISTASCAN IQ OFFRENT DE NOUVELLES PERSPECTIVES POUR LES DIAGNOSTICS.



LES ÉCRANS À MÉMOIRE VISTASCAN IQ

Les nouveaux écrans à mémoire VistaScan IQ vous offrent des fonctions étendues grâce à l'intelligence artificielle :

- Rotation automatique de l'image.
- Détection automatique de l'exposition sur le mauvais côté de l'écran à mémoire.
- Contrôle automatique de la qualité de la radiographie.









Tout cela facilite l'utilisation quotidienne dans votre cabinet, augmente le confort du patient et garantit une qualité d'image optimale.

Appareils VistaScan conçus pour l'utilisation de ces écrans à mémoire : VistaScan Nano Easy - VistaScan Mini Easy 2.0 - VistaScan Mini View 2.0 et VistaScan Ultra View.



✓ Compatibilité des écrans à mémoire IQ avec les différents modèles de VistaScan

En option : acquisition du guide de plaque d'entrée de la taille de l'écran à mémoire VistaScan IQ nécessaire.

Taille	Ecran à mémoire VistaScan IQ	Réf.	Prix Détail T.T.C.				
T0		2130104050	215,16 €	En option	✓	✓	✓
T1		2130104150	221,18 €	En option	En option	✓	✓
T2		2130104250	374,12 €	✓	✓	✓	✓
T3		2130104350	245,18 €		En option	✓	✓
T4		2130104450	270,30 €		En option	✓	✓



2202-303-51

2202-303-52

2202-303-53

2202-303-54

2202-303-55

VISTAINTRA

Appareil de radiographie dentaire intra-orale

Réf. 2202-0X

Émetteur CC avec une taille de foyer de 0,4 mm
Pré-réglage pour les écrans à mémoire et les capteurs par une commande simplifiée.
Réglage variable de l'intensité et de la tension.
Dispositif médical de classe IIb CE2460

4.091,95 €

Prix offre détail TTC

Plaques d'adaptation

Pour le montage du Vistaintra, en remplacement de :

Sirona Heliodont DS	2202-303-51
Sirona Heliodont	2202-303-52
Trophy Irix CCX	2202-303-53
Planmeca Intra	2202-303-54
Trophy Elitys /CS2200	2202-303-55

264,75 €

Prix offre détail TTC

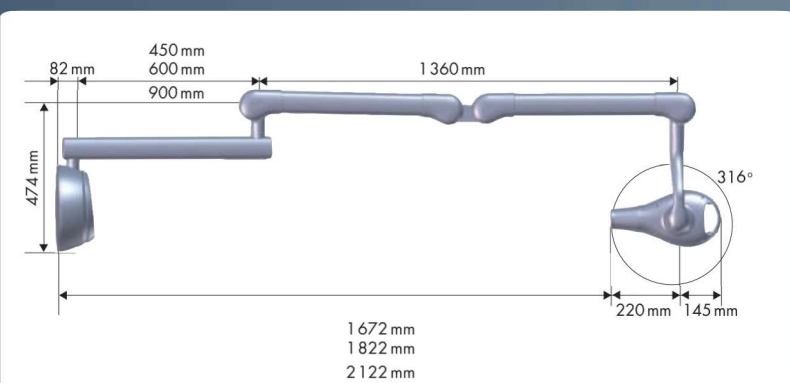

1 672 mm
1 822 mm
2 122 mm



VISTACAM iX HD SMART

Réf. 2109100001

Caméra intra-orale

Caméra haute résolution avec principe de tête interchangeable et autofocus continu, pack Cam, Proof et Proxi.
Dispositif médical de classe I

4.050,65 €

Prix offre détail TTC

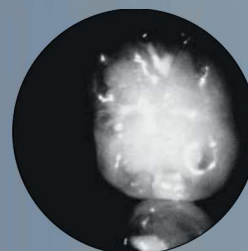
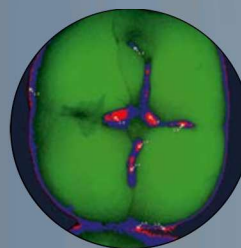



Récupération de la base de données logiciel possible - nous consulter.



VistaPano S 2.0

Système de radiologie panoramique 2D

- Technologie S-Pan pour des diagnostics sûrs
- 17 programmes d'acquisition panoramique
- Qualité d'image exceptionnelle grâce au capteur Csl haute résolution de dernière génération
- Design épuré et peu encombrant
- Cliché panoramique en 7 secondes
- Écran tactile 8" pour une utilisation intuitive
- Pack complet de fonctions d'automatisation

Réf. 2208100004

Dispositif médical de classe IIB CE2460

sur demande

17

VistaPano S Ceph 2.0

Système de radiologie panoramique 2D Ceph

- Technologie S-Pan pour des diagnostics sûrs
- 17 programmes d'acquisition panoramique et 6 programmes d'acquisition Ceph
- Qualité d'image exceptionnelle grâce aux 2 capteurs Csl intégrés
- Design épuré et ergonomique avec le réglage de la hauteur intégré au boîtier Ceph
- Cliché Ceph en 2 secondes
- Écran tactile 8" pour une utilisation intuitive
- Positionnement facile grâce à l'absence de collimateur secondaire

Réf. 2208100005

Dispositif médical de classe IIB CE2460



sur demande

Récupération de la base de données logiciel possible - nous consulter.



VISTAVOX S

Système de radiologie panoramique 3D
+ PC de reconstruction / serveur

CBCT avec volume anatomique adapté à la forme de la mâchoire Ø 130 mm x 85 mm
Volume maxillaire inf. ou sup. Ø 130 mm x 50 mm
CBCT petit champs Ø 50 mm x 50 mm
Résolution 200, 120 ou 80 µm
Réduction des artéfacts MAR et de la dose
17 programmes d'acquisition panoramique
Technologie S-Pan pour des images d'une qualité supérieure (20000 fragments optimisés sur une image)
Acquisition panoramique en 7 secondes

Réf. 2210200726

Dispositif médical de classe IIb CE0297

sur demande

Garantie
5 ans Tube
& capteur

Nombre
de licence 3D
illimité



VISTAVOX S CEPH

Système de radiologie panoramique 3D Ceph
+ PC de reconstruction / serveur

Appareil tout-en-un
CBCT avec volume anatomique adapté à la forme de la mâchoire Ø 130 mm x 85 mm
Volume maxillaire inf. ou sup. Ø 130 mm x 50 mm
CBCT petit champs Ø 50 mm x 50 mm
Résolution 200, 120 ou 80 µm
Réduction des artéfacts MAR et de la dose
17 programmes d'acquisition panoramique
Technologie S-Pan pour des images d'une qualité supérieure (20000 fragments optimisés sur une image)
Acquisition panoramique en 7 secondes
Télécran avec Capteur CMOS Csl
6 projections Céph sans collimateur secondaire
Balayage rapide en 1,9 secondes
Tête complète latérale ou collimatée

Réf. 2210200728

Dispositif médical de classe IIb CE0297

sur demande

VISTASOFT 3D VERSION 3.0



Logiciel d'imagerie nouvelle génération intégrant de nombreux outils de traitement d'images par l'intelligence artificielle - Nouveau design ergonomique et moderne avec des flux de travail optimisés pour une manipulation simple, rapide et intuitive - Pour les appareils vidéo (VistaCam) et de radiographie (VistaScan, VistaPano, VistaVox, VistaRay) ainsi que pour les acquisitions d'images 2D et 3D.

Mise à jour de DBSWIN vers VisatSoft 3.0 - Réf. **2110100011**

[sur demande](#)

Mise à niveau de VistaSoft vers VisatSoft 3.0 - Réf. **2110100025**

[sur demande](#)

VISTASOFT IMPLANT + GUIDE

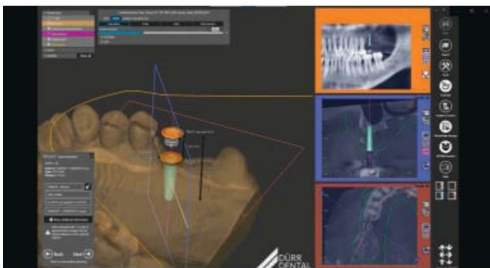

VistaSoft Implant permet une planification pré-opératoire optimale des implants.

Le module VistaSoft Guide permet de planifier les guides chirurgicaux.

Les fichiers STL ouverts générés peuvent être transmis sans problème à des laboratoires ou directement à une imprimante 3D.

Réf. **2110100014** + Réf. **2110100020**

[sur demande](#)

SICAT



Logiciel de planification facile, rapide et ciblé.

Commande de différents types de guides chirurgicaux en fonction du besoin directement depuis le logiciel.

Nouveautés : Avec Rapid - Digital Guide les données sont traitées par un outil d'intelligence artificielle et retournées en une quinzaine de minutes - SICAT Implant contient des interfaces directes des célèbres solutions Chairside CAD/CAM et inclut également le processus de création de guides Chairside.

Réf. **2110100026**

[sur demande](#)

VISTASOFT TRACE

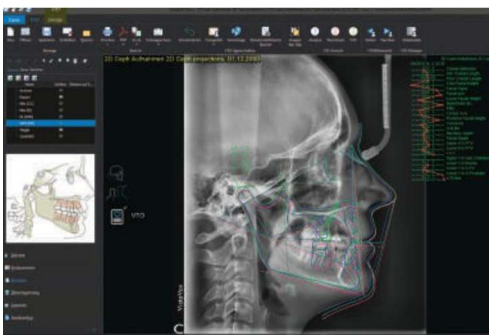

L'extension logicielle VistaSoft permet grâce à un outil d'intelligence artificielle l'analyse automatique des clichés radiographiques céphalométriques ainsi que la création de différents rapports - Il est également possible de procéder à des superpositions et à des prévisions de croissance.

Réf. **2110100027**

[sur demande](#)

LE SYSTÈME D'HYGIÈNE DÜRR DENTAL





HYGOCLAVE 40

Stérilisateur à vapeur

Réf. 6048100001

de classe B selon les normes : EN 13060 / EN 61010-1 / EN 61326 / EN 61010-2-40

Volume de la chambre de 17 litres

Dispositif médical de classe IIb CE0051

5.300,00 €

Prix offre détail TTC

Système de stérilisation et de séchage à haute performance.
Excellent confort d'utilisation grâce au concept d'utilisation intuitif.
Écran tactile 5" haute résolution.
Dispositif automatique de verrouillage de porte.
Alimentation en eau fraîche flexible.
Programme universel complémentaire pour une sécurité maximale même lors de la stérilisation de corps creux complexes.
Contrôle intégré de la qualité de l'eau fraîche.
Un aperçu et une documentation complète, grâce à la connexion au réseau du cabinet.

HYGOCLAVE 40 PLUS

Stérilisateur à vapeur

de classe B selon les normes : EN 13060 / EN 61010-1 / EN 61326 / EN 61010-2-40

Volume de la chambre de 22 litres

Réf. 6048100002

Dispositif médical de classe IIb CE0051

5.600,00 €

Prix offre détail TTC



Hygoprint Easy
réf. 6048100167

768,43 €
Prix Détail TTC



Hygodem 90
réf. 6046100114

894,40 €
Prix Détail TTC

HYGOCLAVE 50 PLUS

Stérilisateur à vapeur

de classe B selon les normes : EN 13060

Volume de la chambre de 22 litres

Réf. 604920000

Dispositif médical de classe IIb CE0051

Système de stérilisation et de séchage à haute performance.
Excellent confort d'utilisation grâce au concept d'utilisation intuitif.
Écran tactile 5" haute résolution.
Accès au réservoir d'eau par le dessus.
Dispositif automatique de verrouillage de porte.
Alimentation en eau fraîche flexible.
Programme universel complémentaire pour une sécurité maximale même lors de la stérilisation de corps creux complexes.
Contrôle intégré de la qualité de l'eau fraîche.
Un aperçu et une documentation complète, grâce à la connexion au réseau du cabinet et prise Ethernet.



5.800,00 €

Prix offre détail TTC

PACK HYGOPAC VIEW

Réf. 6024600700

Soudeuse à défilement pour des sachets de stérilisation

Conforme à la norme DIN EN ISO 11607-02 - Vitesse de soudage rapide - Largeur 13 mm
- Température de soudage jusqu'à 210°C - Enregistrement des données sur carte SD ou via le réseau

Livrée avec : soudeuse Hygopac View - Réf. 6024100001

+ Station Hygofol - Réf. 6022-600-00

+ Table à instruments - Réf. 6022-700-00

3.869,09 €

Prix offre détail TTC



NOUVEAU...NOUVEAU...NOUVEAU...NOUVEAU...NOUVEAU...NOUVEAU...NOUVEAU...NOUVEAU...NOUVEAU...

FD 360
Réf. CCF360C2550

Nettoyage et entretien du simili cuir

Conditionnement :
1 x 250 ml FD 360 +
1 chiffon spécial et 5 éponges spéciales



39,60 €
Prix détail TTC/le Pack

Dispositif médical de classe I
Orochemie GmbH+Co KG

ID 212 forte plus
Réf. CDI21FP6150

Désinfection des instruments

2,5 l de concentré sans aldéhyde
produisent 125 l de solution prête à l'emploi.
Large spectre d'activité.
Durée d'action rapide : 2 % / 5 min.



82,68 €
Prix détail TTC/bidon de 2,5 litres

Dispositif médical de classe IIa CE0124
Orochemie GmbH+Co KG

HD 410

Solution à base d'alcool pour la
désinfection des mains.

Désinfection rapide en 30 secondes,
et pour une désinfection chirurgicales en
90 secondes.

Conditionnements disponibles de
500 ml à 10 litres.



À partir de 15,72 €
Prix détail TTC/flacon de 500 ml

Orotol plus
Réf. CDS110P6150

Bidon de 2,5 litres de concentré non
moussant pour la désinfection, la
désodorisation, l'entretien simultanés de
tous les systèmes d'aspiration et
récupérateurs d'amalgame.
Large spectre d'activité.



74,70 €
Prix détail TTC/bidon de 2,5 litres

Dispositif médical de classe IIa CE0124
Orochemie GmbH+Co KG



KIT DE DÉMARRAGE HYGIENE
Réf. CDY999S9903



Offre spéciale à 156,25 € T.T.C prix Détail
au lieu de ~~233,30 € T.T.C.~~

Comprenant :

- ✓ 1 x 500 ml de FD 360* avec 9 éponges et la lingette de polissage
- ✓ 1 x paquet de 50 lingettes de FD 366 sensitive top wipes**
- ✓ 1 x 1 litre de MD 555 cleaner*
- ✓ 1 x 1 litre d'Orotol plus**
- ✓ 1 x Orocup

*Dispositifs médicaux de classe I - ** Dispositifs médicaux de classe IIa CE0124
Orochemie GmbH+Co KG

UNE ÉQUIPE COMMERCIALE VOTRE SERVICE

Directeur commercial

Nils SAINT JALMES

06.35.83.99.93

nils.saintjalmes@duerrdental.com

Nicolas RAMEAUX

06.35.83.99.94

nicolas.rameaux@duerrdental.com



Mehdi JAUDALLY

06.35.83.99.97

mehdi.jaudally@duerrdental.com

Jozef GRZYBICKI

06.29.76.10.29

jozef.grzybicki@duerrdental.com

Mathieu ROPERS

06.03.82.60.85

mathieu.ropers@duerrdental.com

Responsable Hygiène

Philippe MUCKENSTURM

06.35.83.99.95

philippe.muckensturm@duerrdental.com

Spécialiste équipements

Laurent DORY

06.34.78.08.44

laurent.dory@duerrdental.com

Responsable Imagerie

Jozef GRZYBICKI

06.29.76.10.29

jozef.grzybicki@duerrdental.com

Ces offres sont valables en France pour toutes commandes passées du 17 février 2025 jusqu'au 31 décembre 2025 inclus.

Pour tous les Dispositifs médicaux de cette plaquette nous vous invitons à lire attentivement les instructions figurant sur les notices.

Produits non remboursés par les organismes de santé.



LE MEILLEUR, TOUT UN SYSTÈME

71 rue des Hautes Pâtures - 92000 Nanterre - Tél. 01 55 69 11 50 - Email : infodurr@duerrdental.com

www.duerrdental.com